

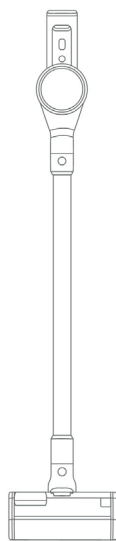

SUPERPULL V100

KÉZI VEZETÉK NÉLKÜLI

INTELLIGENS PORSZÍVÓ



HASZNÁLATI UTASÍTÁS

Happy wife Happy life

Biztonsági utasítások

FONTOS BIZTONSÁGI UTASÍTÁSOK

Elektromos készülék használatakor mindig be kell tartani az alapvető óvintézkedéseket, beleértve a következőket: A figyelmeztetések és utasítások be nem tartása áramütést, tüzet és/vagy súlyos sérülést okozhat.

FIGYELMEZTETÉS - A TŰZ, ÁRAMÜTÉS VAGY SZEMÉLYI SÉRÜLÉS VESZÉLYÉNEK CSÖKKENTÉSE ÉRDEKÉBEN:

1. Ne használja kültéren vagy nedves felületen.
2. Ne engedje, hogy játékként használják. Ne használja gyermekek, háziállatok vagy növények közelében. Ezek közelében fokozott óvatosságra van szükség.
3. Kizárólag a jelen kézikönyvben leírtak szerint használja. Csak a gyártó által ajánlott tartozékokat használjon.
4. Ne használja sérült kábellel vagy dugóval. Ha a készülék nem úgy működik, ahogyan kellene, a földre esett, megsérült, szabadban maradt, vagy vízbe esett, vigye vissza a szervizbe.
5. Ne húzza vagy hordozza a zsinórt, ne használja a zsinórt fogantyúként, ne zárja be az ajtót a zsinórra, és ne húzza a zsinórt éles szélek vagy sarkok körül. Ne vezesse át a készüléket a zsinór fölött. Tartsa a kábelt távol a forró felületektől.
6. Ne válassa le a csatlakozót a zsinór meghúzásával. Leválasztáskor a dugót fogja meg, ne a kábelt.
7. Ne kezelje a töltőt, beleértve a töltő dugóját és a töltő csatlakozóit, nedves kézzel.
8. Ne helyezzen semmilyen tárgyat a lyukakba. Ne használja eltömődött nyílással; tartsa távol a portól, szősztől, szőrszálaktól és minden olyan dologtól, ami csökkentheti a légáramlást.
9. Tartsa távol a haját, a laza ruházatot, az ujjakat és minden testrészt a nyílásoktól és a mozgó részekről.
10. Lépcsőn történő használat esetén fokozott óvatossággal járjon el.
11. Ne használja égő vagy gyúlékony folyadékok, például benzin felszívására, illetve ne használja olyan területeken, ahol ezek jelen lehetnek.
12. Ne szívjon fel semmi égő vagy füstölő tárgyat, például cigarettát, gyufát vagy forró hamut.
13. Ne használja porzsák nélkül.
14. Kerülje a véletlenszerű indítást. Győződjön meg róla, hogy a kapcsoló kikapcsolt állásban van, mielőtt csatlakoztatja az akkumulátort, felemeli vagy hordozza a készüléket. A készüléket úgy vinni, hogy az ujjja a kapcsolón van, vagy a készüléket bekapcsolt állapotban bekapcsolni balesethez vezethet.
15. Kapcsolja le az akkumulátort a készülékről, mielőtt bármilyen beállítást végez, kicseréli a tartozékokat vagy tárolja a készüléket. Ezek az óvintézkedések csökkentik a készülék véletlen elindulásának kockázatát.
16. Csak a gyártó által megadott töltővel töltsse fel. Egy bizonyos típusú akkumulátorhoz alkalmas töltő tüzet okozhat, ha más típusú akkumulátorral használja.
17. A készülékeket csak speciálisan erre a célra tervezett akkumulátorokkal használja. Más akkumulátorok használata sérülést és tüzet okozhat.
18. Amikor nem használja az akkumulátort, tartsa távol az akkumulátort más fémtárgyaktól, például érméktől, kulcsoktól, szögektől, csavaroktól vagy más apró fémtárgyaktól, amelyek összekapcsolódást okozhatnak az egyik és a másik csatlakozó között. Az akkumulátor pólusainak rövidre zárása égési sérüléseket vagy tüzet okozhat.

19. Az akkumulátorból nem megfelelő körülmények között folyadék szivároghat; kerülje az érintkezést. Véletlen érintkezés esetén öblítse le vízzel. Ha folyadék kerül a szembe, forduljon orvoshoz. Az akkumulátorból szivárgó folyadék irritációt vagy égési sérüléseket okozhat.
20. Ne használjon sérült vagy módosított akkumulátort vagy készüléket. A sérült vagy módosított akkumulátorok kiszámíthatatlan viselkedést mutathatnak, ami tüzet, robbanást vagy sérülésveszélyt okozhat.
21. Ne tegye ki az akkumulátort vagy a készüléket tűznek vagy túlzott hőnek. Tűznek vagy 130°C feletti hőmérsékletnek való kitétel robbanást okozhat.
22. Kövesse az összes töltési utasítást, és ne töltse az akkumulátorcsomagot vagy a készüléket a használati utasításban megadott hőmérsékleti tartományon kívül. A nem megfelelő töltés vagy a megadott tartományon kívüli hőmérsékleten történő töltés károsíthatja az akkumulátort és növelheti a tűzveszélyt.
23. A javítást bízza szakképzett szerelőre, aki csak azonos pótalkatrészeket használ. Ez biztosítja a termék biztonságának megőrzését.
24. Ne javítsa vagy próbálja megjavítani a készüléket vagy az akkumulátort, kivéve a használati és karbantartási utasításban meghatározottak szerint.
25. A motoros fűvóka csatlakoztatása vagy leválasztása előtt mindig kapcsolja ki ezt a berendezést.
26. A teljes tevékenységre nem képes személyeknek (pl. idősek és gyermekek) a készüléket csak törvényes képviselő felügyelete mellett szabad működtetniük.
27. A porszívó padlókefeje, az elektromos poratka-eltávolító kefe, az akkumulátor, a fém csatlakozócső és a porszívó fődarabja mind feszültség alatt álló alkatrészek. Tilos a porszívót víz felszívására használni, vagy közvetlenül vízbe vagy más folyadékba helyezni. A készülék vízben történő mosása nem megengedett.
28. Gondosan ellenőrizze a lítium akkumulátort a sérülések szempontjából, és előzze meg a tüzet, robbanást vagy sérülést. Sérült akkumulátor használata tilos.
29. A porszívót csak száraz felületen szabad üzemeltetni.
30. A porszívó felügyelet nélküli üzemeltetése tilos.
31. Ne érintse meg nedves kézzel a porszívó semmilyen feszültség alatt álló részét.
32. A porszívót mindig tartsa távol hőforrástól.
33. Soha ne próbálja meg elégetni a porszívót. Az elégetés robbanást okozhat, még akkor is, ha súlyosan megsérült.
34. Ne használja a porszívót éles vagy kemény tárgyak, például szögek, üveg, érmék, tűk stb. felszívására. Ellenkező esetben a porszívó megsérülhet.
35. Soha ne engedje, hogy a gyerekek játékként játsszanak a porszívóval.
36. Ne használja a porszívót díszített gipszkartonpor, kazánhamu, szénpor és salak felszívására. 37. Ne használja a porszívót dohányzó, égő vagy magas hőmérsékletű tárgyak, például élő parázs, cigarettacsikk és gyufa felszívására.
37. Soha ne szíjon levegőt a porszívó szívóvégébe a szem, a száj vagy a fül, illetve az emberi test bármely más felületének közelében.
38. Ne használja a porszívót, ha a levegőszívó vége el van dugulva. További használat előtt alaposan tisztítsa meg.
39. Csak a cégünk által ajánlott tartozékokat használjon cserére.
40. Soha ne próbálja meg beindítani a porszívót a portartály alsó fedelének, a ciklonszűrő rendszer alkatrészeinek és a HEPA-szűrő alkatrészeinek felszerelése előtt.
41. A töltéshez mindig használjon speciális porszívóadaptert. A nem megfelelő adapter használata akkumulátorproblémákat vagy robbanást okozhat.
42. A készülékkel kapcsolatos problémák esetén ne próbálja meg saját maga megjavítani a porszívót. Kérjük, forduljon értékesítési szervizünkhöz.

43. A lehető leghamarabb lépjen kapcsolatba a forgalmazóval a termék visszaküldése érdekében, ha a használat előtt hibát talál a készüléken.
44. Ne tegye a készüléket hosszabb időre közvetlenül napfény alá.
45. Fordítson nagyobb figyelmet a biztonságos működésre, ha a készüléket lépcsőporszívózásra használja.
46. Ebben a porszívóban csak a kijelölt akkumulátort szabad használni. Bármilyen módosított akkumulátor használata tilos, és ennek hiányában a készülék károsodhat vagy robbanást okozhat.
47. A készülék működése közben ne zárja el a légbeömlőnyílást, hogy megóvja azt a károsodástól.
48. A készülék ártalmatlanítása előtt mindig vegye ki az akkumulátort a készülékből.
49. Az akkumulátor készülékből való eltávolítása előtt mindig kapcsolja ki a készüléket a hálózatról.
50. Az akkumulátort mindig biztonságos módon ártalmatlanítsa.
51. A készüléket kizárólag háztartási használatra szánták.

KÖVESSE EZEKET AZ UTASÍTÁSOKAT

Ezt a készüléket használhatják 8 éves vagy annál idősebb gyermekek, valamint csökkent fizikai, érzékszervi vagy szellemi képességekkel rendelkező, illetve tapasztalat és ismeretek hiányában lévő személyek, feltéve, hogy felügyeletet kapnak, vagy utasítást kapnak a készülék biztonságos használatára, és megértik a vele járó veszélyeket. A gyermekek nem játszhatnak a készülékkel. A tisztítást és a felhasználói karbantartást nem végezhetik felügyelet nélkül gyermekek. A készüléket csak a készülékhez mellékelt tápegységgel szabad használni. Ez a készülék nem cserélhető elemeket tartalmaz.

FIGYELEM:

Az akkumulátor feltöltéséhez csak a készülékhez mellékelt kivehető tápegységet használja.

- Újratölthető lítium-ion akkumulátor.

- Az akkumulátor cseréjéhez: először nyomja meg az akkumulátor kioldó gombot, vegye ki az akkumulátort, és helyezze be a második akkumulátort.

- Különböző típusú akkumulátorokat vagy új és használt akkumulátorokat nem szabad összekeverni;

- Az elemeket a megfelelő polaritással kell behelyezni;

- Az akkumulátorokat élettartamuk végén vegye ki a készülékből, és ártalmatlanítsa őket biztonságosan;

- Az akkumulátorokat ki kell venni, ha a készüléket hosszabb ideig nem használják; A tápcsatlakozókat nem szabad rövidre zárni.

Ügyeljen arra, hogy az akkumulátorok hivatalos helyen kerüljenek ártalmatlanításra, nem szabad a közönséges háztartási hulladékkal keverni.m.



Veszély! - A sérülésveszély csökkentése érdekében olvassa el a kezelési útmutatót!



Az akkumulátorokat csak száraz helyiségben, 50°F és 104°F (+10°C és +40°C) közötti környezeti hőmérsékleten tárolja. Csak teljesen feltöltött (legalább 40%-os töltöttségű) akkumulátorokat tároljon.

A készüléket 32°F és 104°F (0°C-40°C) közötti hőmérsékleten használja.

Az akkumulátorokat olyan helyen kell tölteni, ahol a hőmérséklet 50°F és 104°F (10-40°C) között van.

Termék előbeállítása

FŐOLDAL

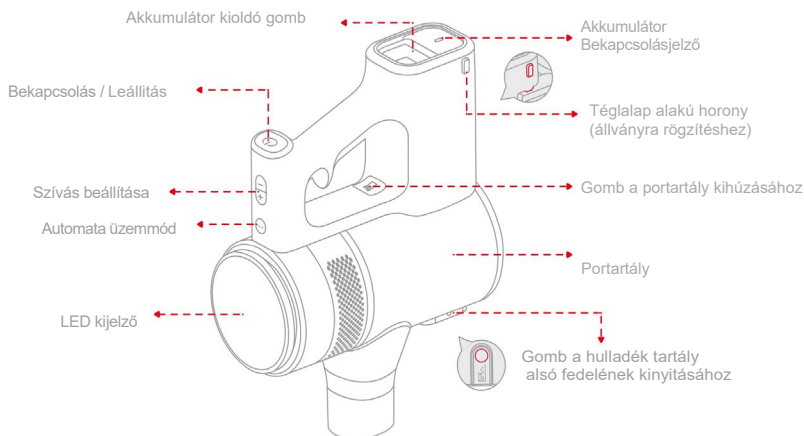

LED Displej

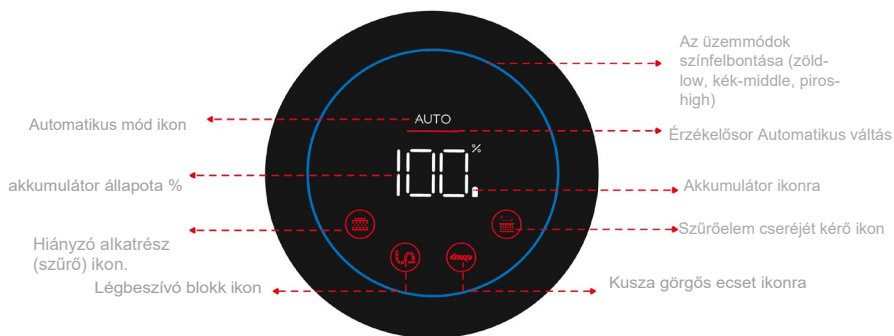

Nyomja meg az "AUTO" gombot, és kapcsolja át az intelligens üzemmódba.
A beállítási gyűrű az érzékelősávnak megfelelően állítja be a megfelelő beállítást.

Porszívó tartozékok

Központi egység



Puha hengeres padlókefe

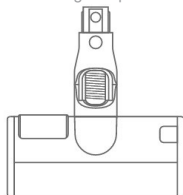

Elektromos kefe az atkák eltávolítására

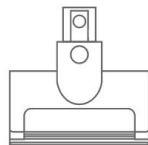

Széles szívófej puha sörtékkel

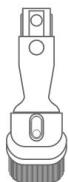

Szívófúvóka a réstisztításhoz



Fém csatlakozócső



Hosszabbító cső



Tápegység



Tisztító kefe



2x Akkumulátor



Töltő állvány

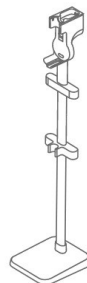

A termék feltöltése

Az első használat előtt teljes feltöltés szükséges. A teljes feltöltés körülbelül 2,5 órát vesz igénybe.

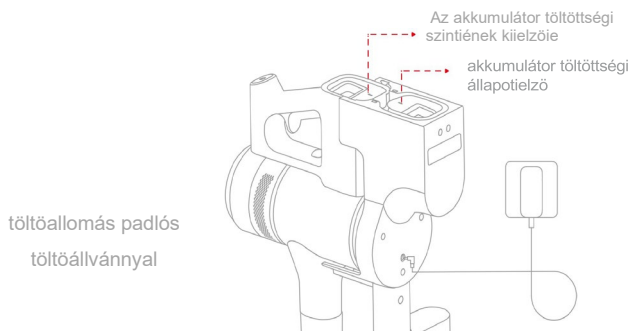

Típek: A porszívó testében lévő akkumulátort a rendszer elsődlegesen tölti.

Ha az akkumulátor nincs teljesen feltöltve, a fehér jelzés villogni fog.
Ha az akkumulátor teljesen feltöltődött, a fehér kijelző 5 percig világít, majd energiatakarékos üzemmódban kikapcsol. (Ugyanúgy, mint a kijelzőn, ha 100%)

Figyelmeztetés!

1. Amikor a készüléket a gyártótól szállítják, az akkumulátor nincs teljesen feltöltve. A felhasználónak használat előtt teljesen fel kell töltenie.
 2. Ne töltsd fel 0 °C alatti vagy 35 °C feletti környezeti hőmérsékleten.
 3. Ha a készüléket hosszabb ideig üzemeltetik, és az akkumulátor hőmérséklete 52 °C fölé emelkedik, a normál akkumulátorvédelem működésbe lép. Ebben az esetben várjon körülbelül egy órát, majd a készüléket normálisan fel lehet tölteni.
 4. Ha a készülék működése közben nem áll rendelkezésre elegendő áram, a kijelzőn az akkumulátor ikonja és az akkumulátor töltöttségének jelzője villogva emlékezteti a kezelőt.
 5. Ha a készülék akkumulátorának élettartama nyilvánvalóan lerövidül, a szívóteljesítmény elégtelenné válik és a töltési idő meghosszabbodik, az akkumulátort csak szakszemélyzet cserélheti ki. Soha ne próbálja meg saját maga szétszerelni az akkumulátort, mert ez veszélyes.
 6. Az eldobott akkumulátort helyesen és biztonságosan kell kezelni. Jól csomagolja be, és helyezze veszélyes hulladékgyűjtő konténerbe vagy egy speciális akkumulátor-hasznosító állomáson.
- DO-< [szimbólum IEC 60417-6181(2013-03)] kivehető tápegység.

A termékek telepítése

Akkumulátor telepítése ►

FIGYELMEZTETÉS!

A termékhez az eredeti akkumulátort és hálózati adaptert kell használni.
Ne használja az akkumulátort máshoz, mint ehhez a porszívóhoz.

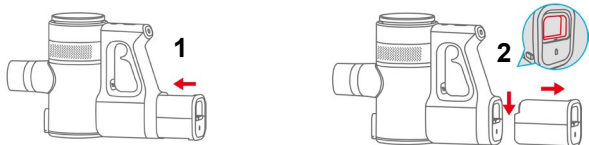

1. Az összeszerelés befejezéséhez tolja be az elemet az elemtartóba a nyíl mentén, amíg "kattanást" nem hall.

2. Ha ki kell cserélni az akkumulátort, először nyomja meg az akkumulátor kioldó gombot a nyíl mentén, majd távolítsa el az akkumulátort a nyíl mentén

Kefék telepítése ►

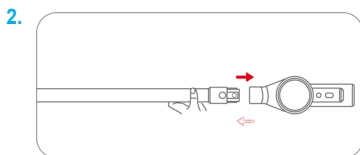
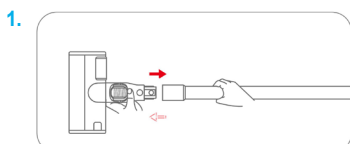

1. Nyomja be a földelőkefe csatlakozó egyik végét a fém összekötőrud légbevezető nyílásába, és a retesz a helyére kerül. Eltávolításhoz nyomja meg a kioldógombot az ellenkező irányba.

2. Nyomja be a fém összekötő rudat a főmotor vákuumnyílásába, és a retesz a helyére kerül. Eltávolításhoz nyomja meg a kioldógombot az ellenkező irányba.

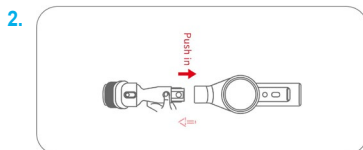
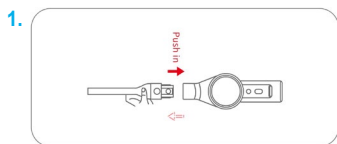

1. Nyomja be a lapos rész tisztítófeje szívócsonkjának egyik végét a fém összekötőrud levegőbeömlő nyílásába, és a retesz a helyére kerül. Eltávolításhoz nyomja meg a kioldó gombot az ellenkező irányba.

2. Nyomja a lapos, széles szájú, kettős szívócsatlakozót a gép fő vákuumszájába, és pattintsa be a helyére. Eltávolításhoz nyomja meg a kioldógombot az ellenkező irányba.

A padlón lévő töltőállvány telepítése ►

FIGYELMEZTETÉS!

- A képen látható módon szerelje össze a töltőállvány főtestét, a fém összekötő csövet és az állvány alapját. Helyezze a jól összeszerelt töltőakasztó állványt függőlegesen a padlóra.
- A telepítés során csak eredeti tartozékokat szabad használni, hogy a töltőállvány ne boruljon fel a padlón. Tisztításkor száraz ruhával törölje le a port és a foltokat a felületről
- Ne próbálja meg saját maga megjavítani a töltőbölcsőt, különben a készülék nem fog megfelelően töltődni

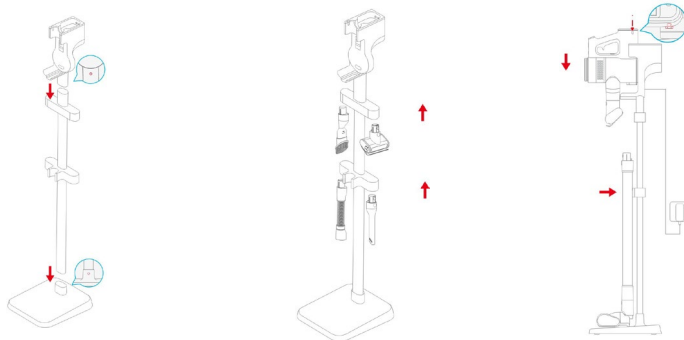

1. Csatlakoztassa egymáshoz a fém összekötő rúd végét, és várja meg a "kattanó" hangot, azaz a beszerelés sikeres volt.

2. Egyenként helyezze be a tartozékokat a rögzítő állvány megfelelő nyílásaiba, amíg "kattanást" nem hall. A beszerelés befejeződött.

3. Igazítsa a porszívó négyzet alakú reteszét az állvány padlóján lévő függő töltőállvány megfelelő nyílásához, majd helyezze be. A telepítés befejeződött.

A porszívó összecukásának módja

Csatlakoztassa a fém összekötő csövet és a puha hengeres padlókefet a porszívóhoz, majd helyezze közvetlenül az akasztóállványra. Az összeszerelés ezzel befejeződött.

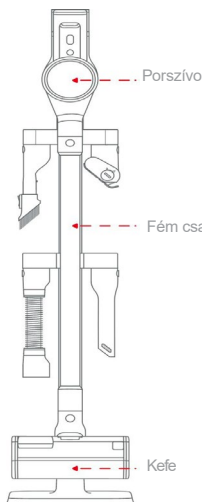

TIPP: A töltőállvány rögzítéséhez szilárdabban rögzítheti a képen látható csavarok segítségével

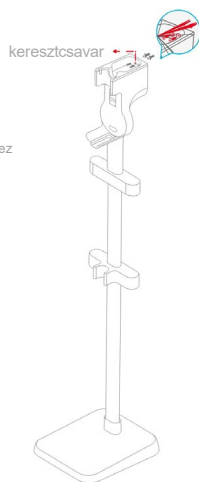

Tisztítás

Porgyűjtő tartály tisztítási útmutató ►

FIGYELMEZTETÉS !

- Kapcsolja ki az áramot, mielőtt a gép bármely részét eltávolítaná!
- Amikor a portartályban lévő por eléri a megjelölt "Max" pozíciót, a legjobb porszívóhatás érdekében időben tisztítsa ki a portartályt.

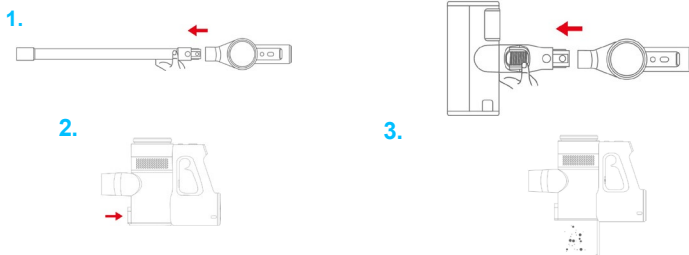

1. V Kapcsolja ki a készüléket, nyomja meg a fém összekötő rúd kioldógombját, húzza ki a fém összekötő rudat és a földelőkefét, és helyezze őket biztonságosan a helyükre.
2. Irányítsa a kézi porszívó alját a portartály felé, nyomja meg a portartály kioldó gombot, nyissa ki a portartály alsó fedelét, óvatosan rázza meg, hogy kiürítse a portartályban lévő port, zárja be az alsó fedelet, és rögzítse szorosan.

Útmutató a légbeszívó HEPA-szűrő tisztításához ►

FIGYELMEZTETÉS!

- A ciklonrendszer minden alkatrésze vízzel mosható!
- Kérjük, győződjön meg arról, hogy a HEPA-t a telepítés során beszerelték!
- Az összeszerelés során minden alkatrésznek száraznak kell lennie.
- A HEPA-szűrőt ajánlott rendszeresen tisztítani.
- A HEPA-szűrőt csak folyó víz alatt tisztítsa., tisztításkor ne dörzsölje és ne nyomja meg erővel

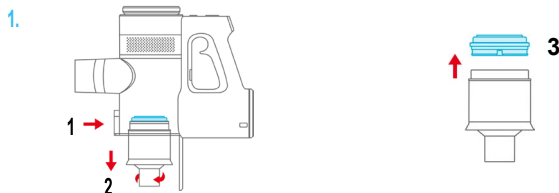

1. A nyíl mentén nyomja meg a portartály alsó fedelének kioldógombját a portartály alsó fedelének kinyitásához. Fogja meg a ciklonrendszer-alkatrészek hátulját, és forgassa az óramutató járásával ellentétes irányba, amíg meg nem áll, ezután eltávolíthatja a ciklonrendszer-alkatrészeket.
2. Ezután a nyíl irányában vegye ki a HEPA-szűrőt a befúvólevegőből. Tisztítsa meg az alkatrészeket tisztítókefével vagy öblítse le vízzel, majd alaposan szárítsa meg levegőn.

* A késsel jelölt részek tisztításra szolgálnak, és tisztítás előtt válassza le őket a többi résztől

Tisztítási útmutató a HEPA légtisztító szűrőhöz

FIGYELMEZTETÉS !

A telepítés során gondosan ellenőrizze, hogy a HEPA-szűrő helyesen van-e elhelyezve.

- Összeszereléskor minden alkatrésznek száraznak kell lennie.
- Javasoljuk, hogy a HEPA légtisztító szűrőt hathavonta tisztítsa, és évente egyszer cserélje ki.
- Tisztításkor **ne dörzsölje és ne nyomja meg erővel.**

1.

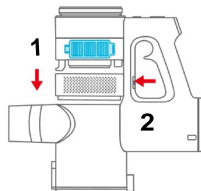

2.

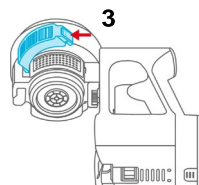

1. Nyomja meg a portartály kioldó gombot a portartály alkatrészeinek eltávolításához. Ezután távolítsa el a HEPA-szűrő tartóelemeit.

2. JA HEPA-szűrő eltávolításához óvatosan nyomja meg a HEPA-szűrő kioldó gombját a levegő kimeneténél. Tisztítsa meg az alkatrészeket tisztítókefével, vagy öblítse le vízzel, majd alaposan szárítsa meg levegőn.

Útmutató a puha padlókefével történő tisztításhoz ►

FIGYELMEZTETÉS!

- Javasoljuk, hogy 4-5 alkalmazás után tisztítsa meg a hengerkefét.
- A padlókefe elektromos alkatrészeket tartalmaz. Ne merítse vagy öblítse vízbe.
- Tisztítás előtt a padlókefe motorját le kell állítani, és az áramot le kell kapcsolni.

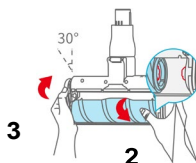
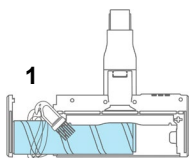

1. Nyomja meg a gombot a padlókefe görgőjének kihúzásához, fordítsa ezt a részt felfelé. A tisztítókefe lapjával távolítsa el a hengerkefébe gabalyodott szőrszálakat és szálakat (ha vannak). Ha nagyon szennyezett, öblítse le vízzel, majd függőlegesen fektesse levegőn száradni.

2. Ha megszáradt, helyezze be a hengert a tisztítófejbe, és kézzel állítsa be a henger helyzetét úgy, hogy illeszkedjen a horonyba. A megfelelő pozícióhoz forgassa el az óramutató járásával ellentétes irányba (a nyíl irányába).

***A kék fotóval jelölt részek tisztításra szolgálnak, tisztítás előtt különítsd el őket a többi résztől.**

Elektromos kefe az atkák eltávolítására ►

FIGYELMEZTETÉS!

- Az ecsetet 4-5 alkalmazás után javasolt megtisztítani.
- A poratka-eltávolító kefe elektromos alkatrészeket tartalmaz. Ne merítse vízbe vagy öblítse le.
- Tisztítás előtt le kell állítani a motort és le kell választani az áramellátást.

1.

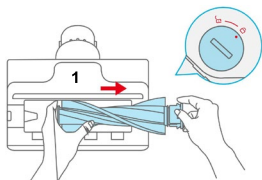

2.

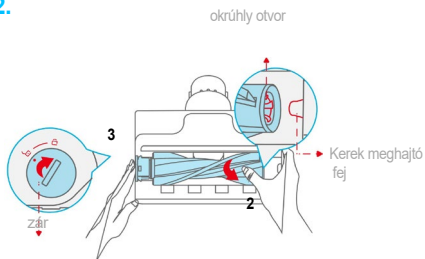

1. Egy érme segítségével forgassa el a hengerkefe fedelének reteszét az óramutató járásával ellentétes irányba ütközésig. A nyíl mentén húzza a kefét az atkák eltávolításához. A tisztításhoz használjon tisztítókefét vagy vizet. Ezután helyezze a kefét függőlegesen, hogy alaposan megszáradjon a levegőn.

2. Szárítás után helyezze be a hengert a kefebe. Egyik kezével állítsa be a hengerkefén lévő kerek nyílást úgy, hogy az egy vonalban legyen a poratka-eltávolító kefe kerek meghajtófejével. A másik kezével igazítsa egymáshoz a "-" és a "+" jelzést a hengerkefe oldalsó borításán, majd helyezze be. Forgassa el az óramutató járásával megegyező irányban a "6" állásig.

Gyakori problémák megoldása

Ha a készülék nem működik megfelelően, kérjük, tekintse meg az alábbi táblázatot a rendellenes probléma megoldásához.

Gyakori hibák	Okok	Megoldások
Nem működő készülék	Hiányzó szűrőbetét	Telepítse a szűrőbetétet
	Betapadt hengerkefe	A betapadás megszüntetése
	Nincs áram vagy az akkumulátor töltöttsége nem elegendő	Használat előtt töltsse fel a készüléket
	A magas hőmérséklet automatikus védelmet vált ki	Ha a készülék lehűl, indítsa újra.
	A szívónyílás elzáródott	Tisztítsa meg a porbeömlő nyílást
A készülék szívóteljesítményének csökkenése	Sok hulladék a portartályban vagy eltömődött szűrő	Tisztítsa meg a portartályt és a szűrő alkatrészeket
	Port na odsávání prachu je zablokovaný	Tisztítsa meg a porelszívó nyílást
A motor hangja	A fő szívónyílás vagy az alumínium rúd eltömődött.	Távolítsa el az akadályokat a fő szívónyílásból és az alumínium rúdból.
A készülék nem töltődött fel	A töltőállvány csatlakozója nem jól illeszkedik	Ellenőrizze, hogy a töltőcsatlakozó jól van-e csatlakoztatva
	Rossz kapcsolat a készülék és az akkumulátor között	Ellenőrizze, hogy a készülék és az akkumulátor megfelelően van-e beállítva.
	Az eredeti adaptert nem használták	Csak az eredeti adaptert használja
Lassú töltés	Az akkumulátor hőmérséklete túl magas vagy alacsony	Várja meg, amíg az akkumulátor hőmérséklete csökken, töltsse fel.
Az eltömődött levegő ikon villog	A levegő akadályok miatt elakad	Az akadályokat azonnal távolítsa el
A betapadt hengerkefe ikon villog	A hengeres kefe betapadt	Azonnal távolítsuk el a szennyeződést a padlókefééről.
Hiányzó szűrőelem ikon villog	Nincs HEPA-szűrő beszerelve a levegőbeömlőnyílásra	Ellenőrizze, hogy a HEPA-szűrő a légbeömlőn jól van-e beszerelve.
A szűrőelem csere ikonja villog á	Szűrőbetét	Cserélje ki a szűrőbetétet. Nyomja meg az "AUTO" és a "." gombokat egyszerre több mint 5 másodpercig, majd állítsa vissza őket.
A beállítás ikonja villog	Motor rendellenességek	Távolítsa el a készülék belsejében lévő szennyeződést, vagy indítsa újra a készüléket.
	A működési idő túl hosszú vagy a hőmérséklet túl magas.	Kapcsolja ki a készüléket, hagyja lehűlni, majd indítsa újra.

Termék paramétere

SUPERPULL V100 Vezeték nélküli intelligens porszívó

Név	SUPERPULL	Teljesítmény	450W
Típus	V100	Akkumulátor	2500mAh
Feszültség	25.9V	Adapter	SC362-320100V

Puha hengeres padlókefe

Típus	V100	Teljesítmény	40W
Feszültség	25.9V =		

Elektromos kefe az atkák eltávolítására

Típus	2103000800	Teljesítmény	20W
Feszültség	25.9V =		

Újratölthető lítium-ion akkumulátor

Típus	SC362-320100V	Kimenet	32V = 1A
Bemenet	100-240V-50/60Hz 1A		

Adapter

Model	SC362-320100V	Výstup	32V = 1A
Vstup	100-240V-50/60Hz 1A		

KARBANTARTÁS

Ne próbálja meg folyadék felszívására használni a porszívót



Ne töltsé és ne tárolja a porszívót hőforrás vagy nedves hely közelében, mint például a konyha vagy a fürdőszoba

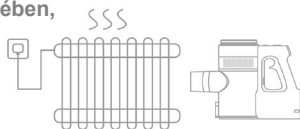

Ne próbálja meg a porszívót forró tárgyak vagy forró tárgyak, például cigarettacsikk vagy szénpor felszívására használni.



Ne próbálja a porszívót kemény vagy éles tárgyak, például üveg vagy szögek felszívására használni



Happy wife Happy life

Manual + more informations on
Handbuch + weitere Informationen zu
Návod + viac informácií na
Návod + více informací na
Kézikonv + további információ
Instrukcje + więcej informacji
Instructiuni + Mai multe informatii la



www.nedes.eu